

# **Fantom**

**WD 2300 WD 2400**

**WD 1900 WD 2850**

**ISLAK KURU  
ELEKTRİK SÜPÜRGESİ**



**TİP S 14**

**KULLANMA KILAVUZU**

*Sayın **FANTOM** dostu;  
Modern tesislerde üretilmiş ve son derece titiz kalite kontrolünden geçmiş olan **FANTOM WD 2300-WD 2400-WD 1900 WD 2850 Islak-Kuru Elektrik Süpürgemizi** seçtiğiniz için teşekkür ederiz. Bu ürünü alarak **FANTOM** markasına duyduğunuz güveni göstermiş oldunuz. Bizim de bütün hedefimiz size ödediğinizden daha fazlasını sunarak bu güveni sürekli kılmaktır.*

*Almış olduğunuz ürünü kullanma kılavuzuna uygun olarak kullandığınız takdirde performansı ve ömrü uzun süreli olacaktır. Ürünlerimiz ile ilgili arıza durumunda ürün garanti belgesi ile beraber size en yakın **FANSET Yetkili Servisi'ne** müracaat ediniz. Ayrıca her türlü bilgi için bize **0800 219 02 79** no'lu tüketici danışma hattından ulaşabilirsiniz iyi günlerde kullanmanız dileğiyle*

*Saygılarımızla...*

## MAKİNEİN BÖLÜMLERİ

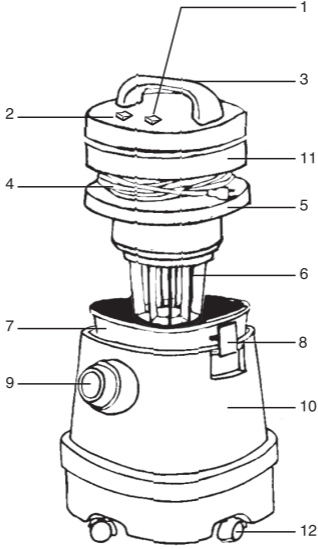

1- Açma - Kapama Anahtarı

7- Bez Toz Torbası

2- Devir Anahtarı

8- Kazan Kilitleme Mandalı

3- Taşıma Sapı

9- Emiş Ağız

4- Elektrik Kablosu

10- Kazan

5- Kablo Sarma Yuvası

11- Motor Gövdesi

6- Şamandıra

12- 360° döner tekerlekler

## AKSESUARLAR

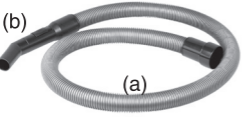

a- Hortum

b- Hortum tutma sapı



c- Uzatma boruları



d- Süpürücü Gövde



e- Radyotör (Kenar-Köşe) süpürücü aparatı



f- Koltuk-döşeme süpürücü aparatı

## UYARI: MAKİNEYİ KULLANMADAN ÖNCE OKUYUNUZ!

### EMNİYET KURALLARI



- Cihazın voltajını bulunduğunuz yerin voltajına uygun olup olmadığını kontrol ediniz.
- Cihazı sadece üzerinde belirtilen akımdaki prizde kullanınız. Priz emniyetli ve en az 10 Amper olmalıdır.
- Cihazın emniyetini korumak için daima orijinal yedek parça ve aksesuarlar kullanınız. Uygun olmayan parça kullanımdan kaynaklanan arızalarda garanti geçerli olmaz. Tamir ve yedek parça için size en yakın Fanset yetkili servisine başvurunuz.
- Kablonun izolasyonunu ve yapısını bozmayınız. Kablo hasar gördüğü takdirde Fanset yetkili servisi tarafından değiştirilmelidir. Cihazı hasarlı kablo ile kullanmayınız.
- Cihazı sadece kullanma kılavuzunda tarif edildiği gibi kullanınız, başka bir amaçla kullanmayınız.
- Makinenizin fişini prizde takılı bırakmayınız. Makinenizi taşımadan, temizlik ve bakım işlerine başlamadan önce kapatınız ve mutlaka fişini prizden çekiniz.
- Fişi ıslak elle tutmayınız.
- Makinenizi kablosundan çekmeyiniz, taşımayınız veya sürüklemeyiniz. Kablonun üzerine kapı kapatmayınız. Makinenizi kabloya dolaşacak şekilde hareket ettirmeyiniz.
- Makinenizin çocuklar tarafından oyuncak amaçlı kullanılmasına izin vermeyiniz. Çocukların yanında makinenizi kullanırken dikkat ediniz.
- Makinenizle kuru vakumla yaparken toz filtre takmadan kullanmayınız.
- Makinenizi soba, fırın ve benzeri ısı kaynaklarından uzak tutunuz.
- Yanıcı sıvı veya gaz bulunan yerlerin yakınında makinenizle çalışmayınız. Makinenizi yanıcı maddelerden uzak tutunuz.
- 60°C'den yüksek ısıya sahip yanan sigara, sıcak kül gibi maddeleri vakumlamayınız.
- Makinenizle jilet, çivi gibi maddeleri ve yanıcı patlayıcı benzin, alkol, yağ vb sıvıları vakumlamayınız.
- Sağlığa zararlı toz vakumlamayınız.
- Islak vakumlama yaparken kağıt toz filtre çıkarmayı kesinlikle unutmayınız.
- Ürün (çocuklar dahil olmak üzere) fiziksel, duygusal veya zihinsel engelliler ve deneyimsiz kişilerin kullanımı için dizayn edilmemiştir. Bu tür kişiler tarafından kullanılması gerektiğinde bu insanların güvenliğinden sorumlu kişiler tarafından gözetim altında tutulmalıdır.

## MONTAJ VE KURU VAKUMLAMA

Birbirine ekleyerek monte ettiğiniz uzatma borularını hortum tutma sapına takınız. İki uzatma borusunun yerine tek boru kullanabileceğiniz gibi, hiç boru kullanmadan aksesuarları direkt hortum sapına da takabilirsiniz.

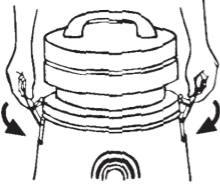

- Kazan kilitleme mandallarını sağa-sola doğru çekerek açınız.

- Taşıma sapından tutarak motor gövdesinden kaldırıp bir kenara koyunuz.

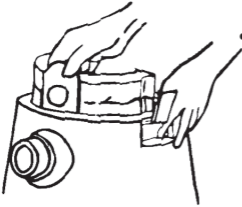
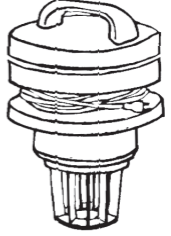

- Kağıt torbayı hortum emiş ağzının iç tarafındaki yerine resimde gösterildiği gibi takınız.

- **Not:** Kağıt torba yerine bez toz torbası kullanmak isterseniz, bez toz torbasını kazana şekilde gösterildiği gibi yerleştiriniz.

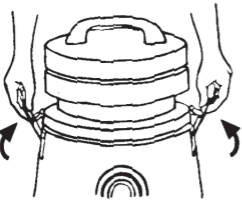
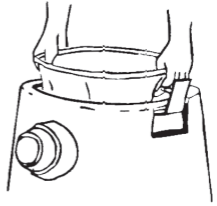

- Motor gövdesini tekrar kazanın üstüne koyarak mandalları kilitleyiniz.

- Hortumu kazan üzerindeki emiş ağzına monte ediniz, temizlenecek yere göre seçtiğiniz aksesuarları da taktıktan sonra açma-kapama anahtarını açarak makinenizi çalıştırınız. Devir anahtarını kullanarak emiş gücünü istediğinize göre ayarlayabilirsiniz.

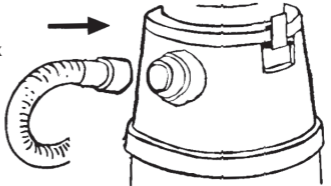

- **NOT:** Her dolduğunda değiştirilmek üzere yedek kağıt torba bulundursanız makineniz kullanıma daima hazır olur.

## ISLAK VAKUMLAMA

**DİKKAT:** Islak vakumlama yapmadan önce aşağıda belirtilenleri yapmayı unutmayınız!

- Kazanı boşaltın
- Kağıt ve bez toz torbasını çıkarın.

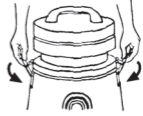

- Kazan kilitleme mandallarını sağa-sola doğru çekerek açınız.

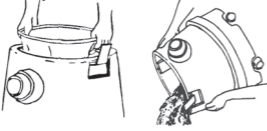

- Bez toz torbasını çıkarınız ve kazanda birikmiş çöpleri boşaltınız



- Kağıt toz torbası kullanıyorsanız, kağıt toz torbasını hortum emiş ağzının iç tarafındaki yerinden çekerek çıkarınız.
- Motor gövdesini tekrar kazanın üstüne koyarak mandalları kilitleyiniz.



- Hortumu kazan üzerindeki emiş ağzına monte ediniz, temizlenecek yere göre seçtiğiniz aksesuarları da taktıktan sonra açma-kapama anahtarını açarak makinenizi çalıştırınız. Devir anahtarını kullanarak emiş gücünü isteğinize göre ayarlayabilirsiniz.
- Tüm aksesuarlar (komple süpürücü, radyatör (Kenar-köşe) süpürücü, koltuk-döşeme süpürücü) ıslak kullanım için kullanılabilir.

- Su miktarı max. seviyeye çıkınca şamandıra otomatik olarak kapanır. Motor gürültülü çalışmaya başlar. Bu durumda açma-kapama anahtarını kapatarak fişi prizden çekin, motor gövdesini kaldırarak kazan içerisindeki birikmiş suyu boşaltın ve makinenizi tekrar çalıştırın.

## TEMİZLİK VE BAKIM

- Her kullanımdan sonra kazanı boşaltınız (kaba kir, toz ve sıvı).  
**NOT:** Kazan içerisinde su bıraktığınız takdirde kötü koku oluşur. Bu nedenden dolayı kazan içerisindeki suyu boşaltınız ve temizleyiniz.
- Sıvı vakumladıktan sonra boruları, hortumu ve motor kısmını kurulaştırınız. Kazanı da boşaltıp kuruladıktan sonra birkaç dakika vakumu çalıştırın. Bu sayede boru ve hortum grubunda pisliklerin kalması kötü kokuların oluşması engellenmiş olur.
- Motor gövdesini yıkamayınız, suya daldırmayınız sadece silerek temizleyiniz.
- Kazanı silerek veya yıkayarak temizleyebilirsiniz.
- Kağıt toz torba dolduğunda yenisi ile değiştiriniz.  
**NOT:** Makinenizin daima kullanıma hazır olması için her zaman yedek kağıt torba bulundurunuz.
- Bez toz torba içindeki tozu boşaltınız. Torbayı silkeleyerek temizleyiniz. Torbayı yıkamayınız ve suya daldırmayınız.

## TEKNİK ÖZELLİKLER

TİP S 14

Anma Gerilim : 220-230 V AC

Net Ağırlık : 6,5

Anma Frekans : 50-60 Hz

Güç : 1500 W

: IPX4

AEEE Yönetmeliğine Uygundur.



**RoHS**  
2002/95/EC

Bakanlıkça tespit edilen kullanım ömrü 10 yıl.

## TÜKETİCİ HAKLARI

- Malın bütün parçaları dahil (kullanım hatalarından kaynaklanan kırılmalar hariç) olmak üzere tamamı firmamızın garantisi kapsamındadır.
- Malın garanti süresi içerisinde arızalanması durumunda, tamirde geçen süre garanti süresine eklenir. Malın tamir süresi en fazla 20 iş günüdür. Bu süre, mala ilişkin arızanın servis istasyonuna, servis istasyonunun olmaması durumunda, malın satıcısı, bayii, acentesi, temsilciliği, ithalatçısı veya imalatçısından birisine bildirim tarihinden itibaren başlar. Malın arızasının 10 iş günü içerisinde giderilmemesi halinde, üretici veya ithalatçı; malın tamiri tamamlanıncaya kadar, benzer özelliklere sahip başka bir malı tüketicinin kullanımına tahsis etmek zorundadır.
- Malın ayıplı olduğunun anlaşılması durumunda tüketici, 6502 sayılı Tüketicinin Korunması Hakkında Kanununun 11. maddesinde yer alan;
  - Sözleşmeden dönme,
  - Satış bedelinden indirim isteme,
  - Ücretsiz onarılmasını isteme,
  - Satılanın ayıpsız bir misle ile değiştirilmesini isteme haklarından birini kullanabilir.
- Tüketicinin ücretsiz onarım hakkını seçmesi durumunda; işçilik masrafı, değiştirilen parça bedeli ya da başka herhangi bir ad altında hiçbir ücret talep etmeksizin tamiri yapılacaktır.
- Tüketicinin, ücretsiz onarım hakkını kullanması halinde;
  - Garanti süresi içinde tekrar arızalanması,
  - Tamiri için gereken azami sürenin aşılması,
  - Tamirinin mümkün olmadığının, yetkili servis istasyonu, satıcı, üretici veya ithalatçı tarafından bir raporla belirlenmesi, durumlarında tüketici malın bedel iadesini, ayıp oranında bedel indirimini veya imkan varsa malın ayıpsız misli ile değiştirilmesini talep edebilir.
- Sarf malzemeleri ve kullanıma bağlı olarak eskiyen, yıpranan kirlenme nedeniyle işlevini yitiren parçalar ve bu parçaların işlevlerini yitirmesi nedeniyle oluşan hasar ve arızalar garanti kapsamı dışındadır.
- Malın kullanma kılavuzunda yer alan hususlara aykırı kullanılmasından kaynaklanan arızalar garanti kapsamı dışındadır.
- Yanlış kullanımdan meydana gelen hasar ve arızalar garanti kapsamı dışındadır.
- Voltaj düşüklüğü veya fazlalığı, hatalı elektrik tesisatı, farklı voltajda kullanma nedeniyle meydana gelen arızalar garanti kapsamı dışındadır.
- Yetkisiz kişiler tarafından yapılan tamir neticesinde oluşan arızalar garanti kapsamı dışındadır.
- Cihazın veya cihaz parçalarının düşürmesinden kaynaklanan arızalar garanti kapsamı dışındadır.



## TÜKETİCİ HAKLARI

- Satıcı / bayi tarafından kaşelenip imzalanmayan garanti belgeleri geçersizdir.
- Tüketici, garantiden doğan haklarının kullanılması ile ilgili olarak çıkabilecek uyuşmazlıklarda yerleşim yerinin bulunduğu veya tüketici işleminin yapıldığı yerdeki Tüketici Hakem Heyetine veya Tüketici Mahkemesine başvurabilir.
- Satıcı tarafından bu Garanti Belgesinin verilmemesi durumunda tüketici Gümrük ve Ticaret Bakanlığı Tüketicinin Korunması ve Piyasa Gözetimi Genel Müdürlüğüne başvurabilir.



ELEKTRİKLİ EV ALETLERİ SAN. VE TİC. LTD. ŞTİ.  
Merkez Mah. Ş. Yılmaz Özdemir Cad. Sönmez Sok.  
No:8/1 Halkalı / K.Çekmece / İstanbul / Türkiye  
Tel: (0212) 697 57 70 (pbx) • Fax: (0212) 548 98 78  
[www.fanset.com](http://www.fanset.com)